

Mika Series

Downlighters



> Mika Series Downlighters

Eén downlighter, talloze mogelijkheden. De roteer- en kantelbare Mika is flexibel te richten, zonder zicht weg te nemen of op te vallen in het plafond. De Mika is op vele verschillende manieren te configureren. Van hoge kwaliteit wit licht tot speciale LED lichtbronnen voor het belichten van onder andere meubels, kleding en de food sector.

Daarnaast is de Mika verkrijgbaar in 2 kleurwisselende modellen; Tunable White en ColourFlow. Hierdoor is het mogelijk om met één product (design) te werken, maar toch vele verschillende effecten te creëren.

De Mika is zeer breed inzetbaar. Hierbij kan gedacht worden aan de retailsector, restaurants, hotels, conferentiecentra, theaters of schouwburgen, alsmede andere applicaties waar een richtbare downlighter gewenst is.

Eenvoudig verwisselbare lenzen

De Mika is verkrijgbaar met drie verschillende lenzen, waarmee narrow spot, medium flood en wide flood lichtbundels gerealiseerd kunnen worden.

Is er op een later moment, bijvoorbeeld door een verbouwing, een andere lichtbundel nodig? Dan is de lens eenvoudig te wisselen.



Jansen Totaalwonen Huissen

Zeer goede kleurweergave

De Mika is verkrijgbaar met een grote keuze in LED lichtbronnen. Zo is er een keuze uit 4 verschillende witte lichtkleuren en zijn er onder andere speciale lichtbronnen voor de retailsector beschikbaar. De lichtbronnen zijn met een CRI>90 zeer geschikt voor toepassingen waar een natuurgetrouwe kleurweergave essentieel is.

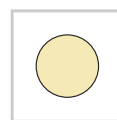

2700K

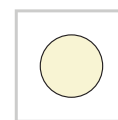

3000K

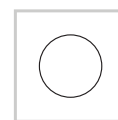

4000K



Scandic Grand Hotel, Helsinki



Vele dimmethodes

Om tot het perfecte eindresultaat te komen, is dimmen vaak onvermijdelijk. De Mika kan uitgerust worden met verschillende dimmethodes. Van klassieke methoden als fase afsnijding en 1-10V tot DALI en DMX512. Voor slimme aansturing via Bluetooth is de Mika leverbaar met Casambi ondersteuning.



Optimale verstelbaarheid

De Mika is 350° roteerbaar en tot maar liefst 43° kantelbaar. Daarbovenop is het ook mogelijk om het armatuur tot 15° intern te kantelen. Dankzij deze ruime verstelbaarheid is de flexibiliteit van de toepassingen van dit armatuur enorm. Zo kan deze downlighter ook uitstekend toegepast worden voor het uitlichten van bijvoorbeeld wanden of stellingen, zonder zichtlijnen te verstoren.

> **Mika Series** Downlighters



Hoge lichtopbrengst en efficiëntie

Het efficiënte optische ontwerp van de Mika en de hoge kwaliteit componenten zorgen voor een lichtopbrengst tot maar liefst 4000 lumen, bij een vermogen van slechts 30 watt. Levering is inclusief een hoge kwaliteit CLS LED driver.

Tunable White

De juiste kleurtemperatuur voor ieder moment. Laat de kleur van het licht mee veranderen met het moment van de dag, waardoor de verlichting natuurgetrouw aanvoelt. Dit maakt het ook mogelijk de Mika zowel als werkverlichting (helder wit licht) als sfeerverlichting (zeer warm wit licht) te gebruiken. Leverbaar in een 1800K-4000K en 2700K-5700K variant.

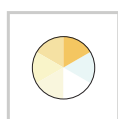

1800K-4000K



2700K-5700K

ColourFlow

Transformeer ruimtes met behulp van kleur. Van zachte pasteltinten tot diep verzadigd. De Mika ColourFlow helpt om een onvergetelijke sfeer neer te zetten, die bezoekers onderdompelt in een bijzondere beleving. Of gebruik kleur om nét dat ene accent te geven aan de entree van een gebouw.

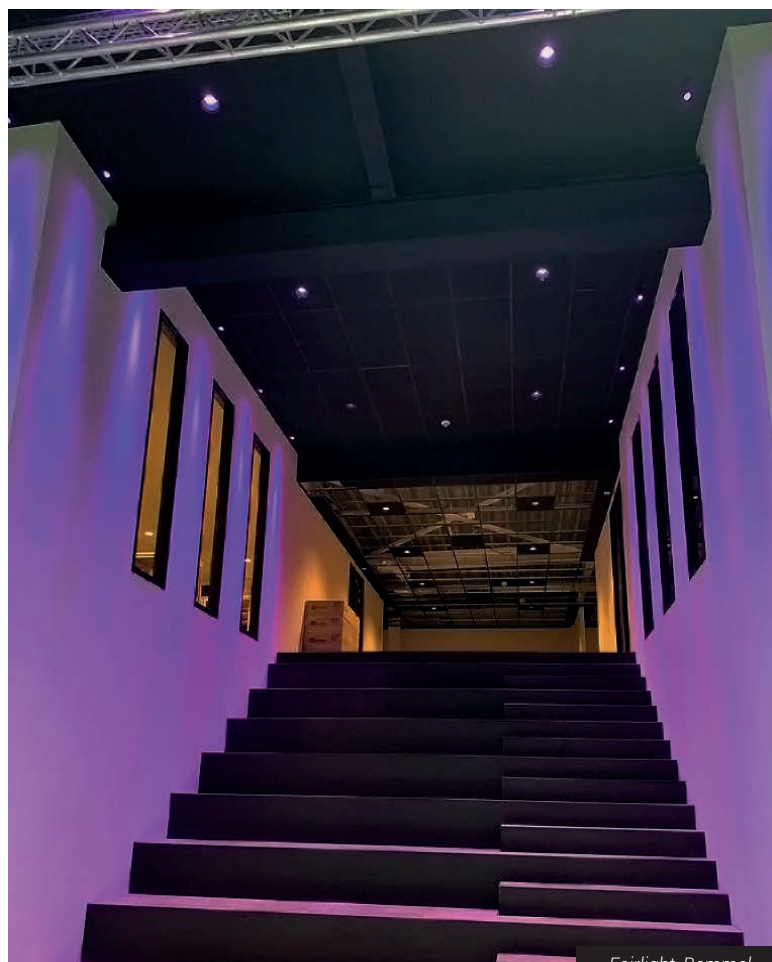

Fairlight, Bemmel

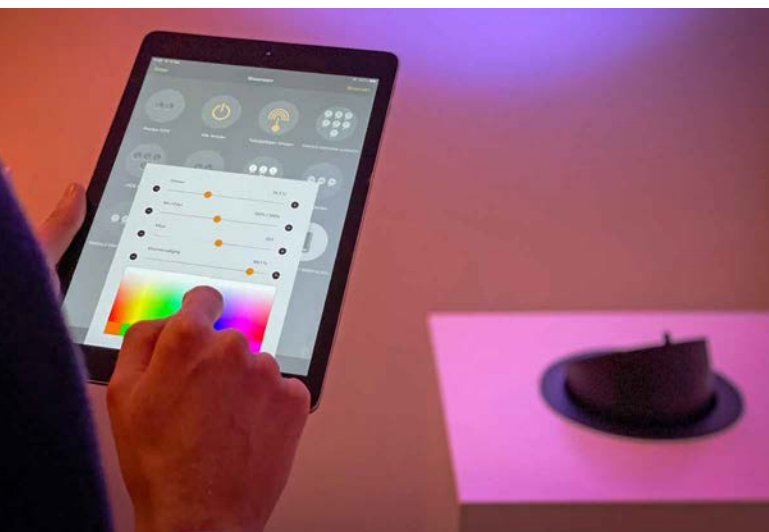

De Mika ColourFlow brengt deze mogelijkheden naar de palm van je hand met de Casambi app of als onderdeel van een DMX installatie. De mogelijkheden zijn eindeloos. Dankzij de ColourFlow techniek is de kleurmenging zeer homogeen. De Mika ColourFlow is verkrijgbaar in RGBW en RGBA.



ColourFlow™

| Because lighting is an art





> Mika Series Downlighters

Een duurzame investering

Met de Mika zijn besparingen tot wel 70% te realiseren ten opzichte van CDM-T en SWT armaturen, dankzij de hoge efficiëntie én de lange levensduur. Daardoor worden er ook grote besparingen gerealiseerd op onderhoud en vervangingskosten.

De armaturen van CLS kenmerken zich door de zeer hoge kwaliteit componenten. Hierdoor kan de potentiële levensduur van 50.000 uur ook daadwerkelijk behaald worden. De armaturen van CLS worden niet alleen ontworpen in Nederland, de productie vindt tevens op dezelfde locatie plaats.

Afmetingen Mika Series

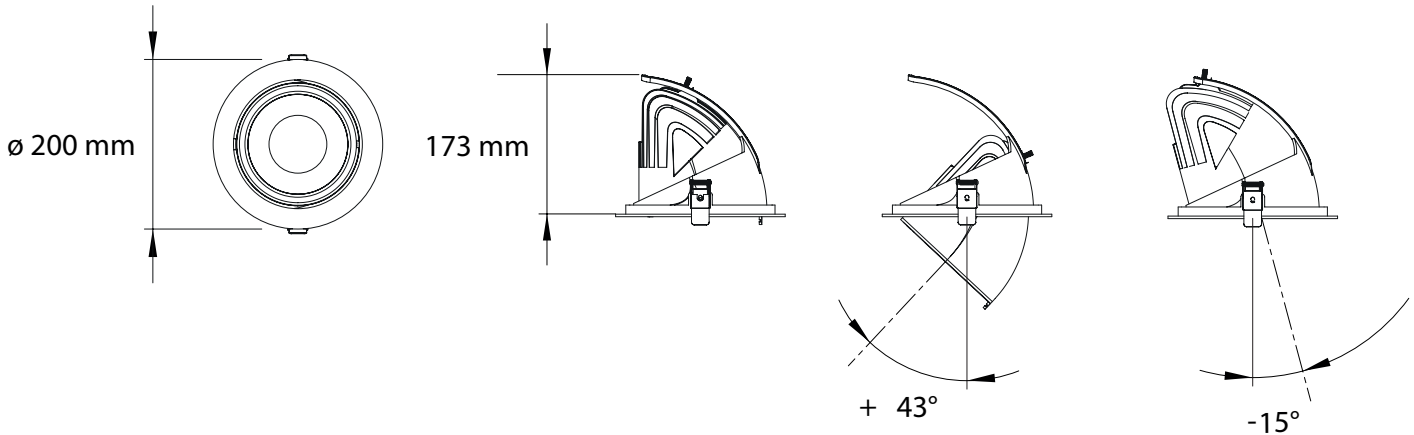

Technische specificaties

Lichtbron: High Power LED
 Verkrijgbare kleuren: CRI>90: 2700K, 3000K, 4000K
 Kleurwisselend: RGBW of RGBA
 Tunable White: 1800K - 4000K of 2700K - 5700K
 Lichtbundels: 19°, 37° & 63°
 ColourFlow & Tunable White 19°, 47° & 67°
 Lichtopbrengst: Op aanvraag

Vermogen: 30 watt
 Voeding: 700mA
 Behuizing: Wit of zwart PS, Wit of zwart gecoat aluminium
 IP Waarde: IP20
 Kabellengte: 150 cm
 Gewicht: 1325 gr
 Omgevingstemperatuur: -10° tot +40°

Kleur & kleurtemperaturen

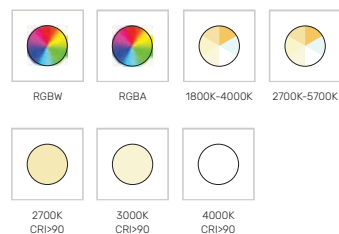

Lichtbundels



Uitvoeringen



Algemene specificaties

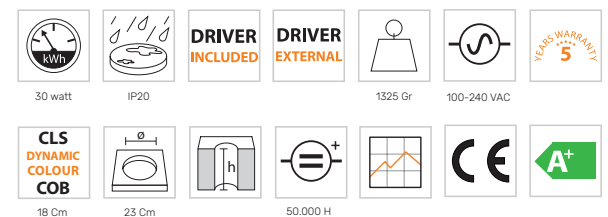

Besturingsopties



Montagemogelijkheden

